

フェンス基礎ブロック兼用  
化粧付境界ブロック

# シキール

実用新案登録 登録第3185413号

## 施工が早い

ブロックと基礎コンクリートが一体成型のため、養生時間や積み手間の必要がないので施工の省力化と施工期間の短縮が図れます。また、小型重機での施工も可能です。

## ガッチリ連結

製品間はフランジで強固に連結するため、連続性や一体化が図れます。しかも、コーナー部も連結可能になっています。

## 仕上がりキレイ

端部用製品を使用することでコーナー部や端部等がキレイに仕上がります。フェンス用の支柱もキレイに設置できます。表面の模様は建物やお庭をより一層引き立ててくれます。

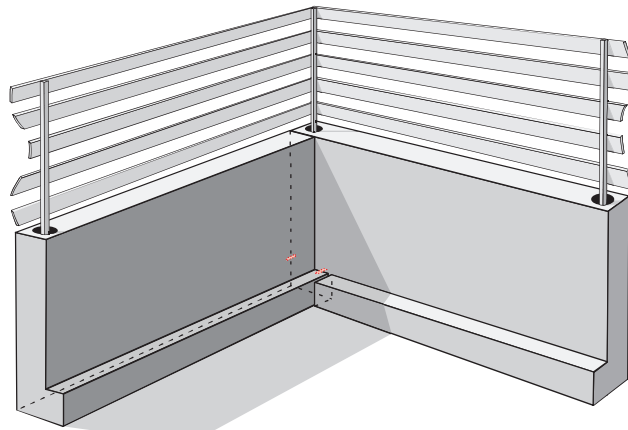

コーナー部は、フランジ2カ所で製品同士が連結可能になっています。(赤色部)

▲標準

コーナー(端部用製品)▲



## ■シキール 製品ラインナップ

標準

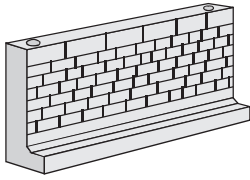

コーナー・端部用(右・左)

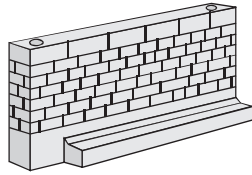

土留タイプ 標準

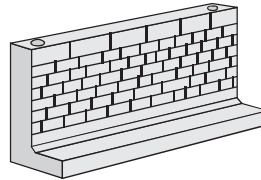

土留タイプ コーナー・端部用(右・左)

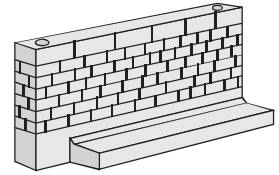

## ■シキール 標準 製品図

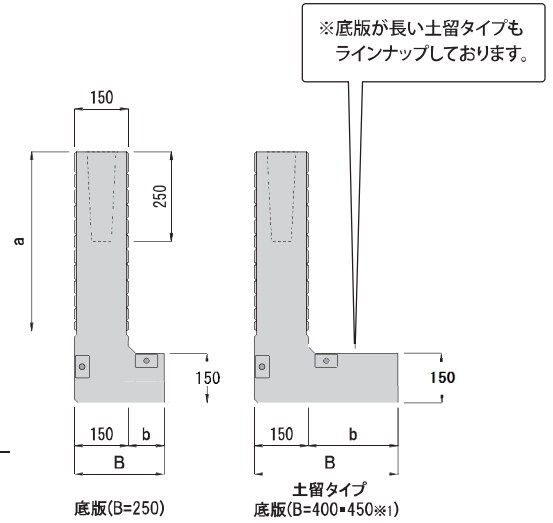
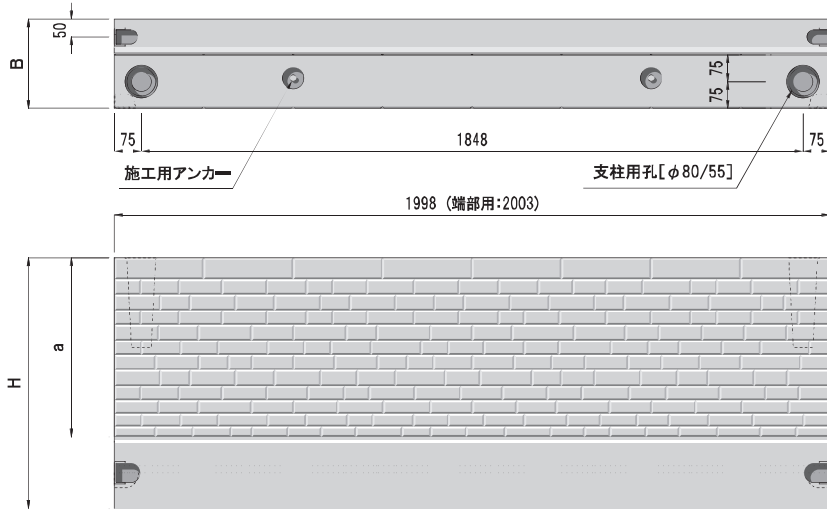

## ■シキール コーナー・端部用(右・左) 製品図 ※下図の製品図は右になります。

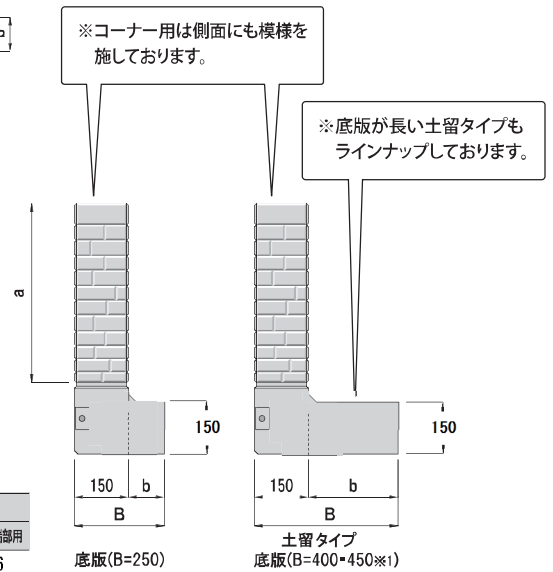
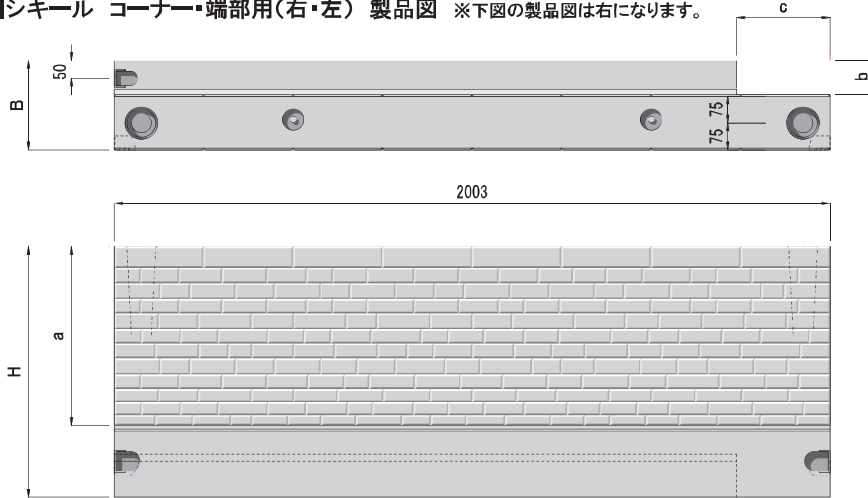

呼び名		寸法(mm)					参考重量(kg)	
		H	a	B	b	c	標準	コーナー端部用
底版(B=250)	H-500	500	350	250	100	260	414	406
	H-700	700	500	250	100	260	545	553
	H-900	900	700	250	100	260	692	684
土留タイプ 底版(B=400*450)	H-500	500	350	400	250	410	523	488
	H-700	700	500	400	250	410	662	627
	H-900	900	700	450※1	300	460	834	787

※1 H-900のみ底版長(B)が450mmになります。

